

Inline-Ventil

elektromagnetisch betätigt
stromlos geschlossen

VIM005-X

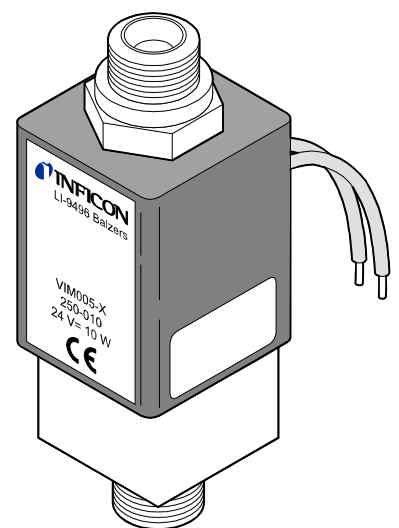

CE

Produktidentifikation

Im Verkehr mit INFICON sind die Angaben des Typenschildes erforderlich. Tragen Sie deshalb diese Angaben hier ein.

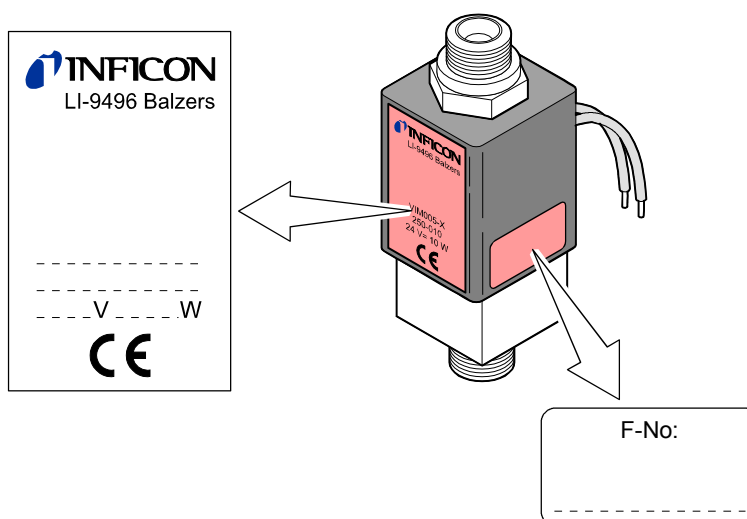

Gültigkeit

Dieses Dokument ist gültig für Produkte mit der Artikelnummer 250-010. Sie finden die Artikelnummer auf dem Typenschild.

Technische Änderungen ohne vorherige Anzeige sind vorbehalten.

Wenn nicht anders vermerkt gelten die Längenmasse in mm.

Lieferumfang

Der Lieferumfang umfasst:

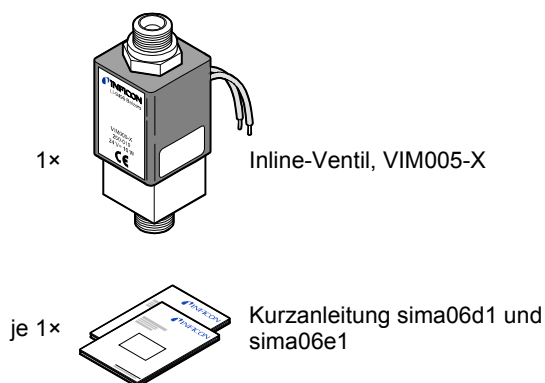

Bestimmungsgemässer Gebrauch

Das VIM005-X ist hauptsächlich für den Einsatz in Vakuumanlagen mit kurzen Taktzeiten bestimmt, z.B. in der Gasanalytik und Beschichtungstechnik.

Funktion

Das VIM005-X öffnet elektromagnetisch und schliesst durch die vorgespannte Druckfeder.

Es ist stromlos geschlossen.

Inhalt

Produktidentifikation	2
Gültigkeit	2
Lieferumfang	2
Bestimmungsgemässer Gebrauch	3
Funktion	3
1 Sicherheit	4
1.1 Verwendete Symbole	4
1.2 Personalqualifikation	4
1.3 Grundlegende Sicherheitsvermerke	4
1.4 Verantwortung und Gewährleistung	5
2 Technische Daten	6
3 Einbau	8
3.1 Vakuumanschluss	8
3.2 Elektrischer Anschluss	10
4 Betrieb	11
5 Ausbau	12
6 Instandhaltung, Instandsetzung	13
6.1 Ventil reinigen, Teile ersetzen	13
7 Zubehör	15
8 Ersatzteile	16
9 Produkt zurücksenden	18
10 Produkt entsorgen	18
Kontaminationserklärung	19

1 Sicherheit

1.1 Verwendete Symbole

GEFAHR

Angaben zur Verhütung von Personenschäden jeglicher Art.

WARNUNG

Angaben zur Verhütung umfangreicher Sach- und Umweltschäden.

Vorsicht

Angaben zur Handhabung oder Verwendung. Nichtbeachten kann zu Störungen oder geringfügigen Sachschäden führen.



→  Siehe Seite ...

1.2 Personalqualifikation

Fachpersonal

Die in diesem Dokument beschriebenen Arbeiten dürfen nur durch Personen ausgeführt werden, welche die geeignete technische Ausbildung besitzen und über die nötigen Erfahrungen verfügen oder durch den Betreiber entsprechend geschult wurden.

1.3 Grundlegende Sicherheitsvermerke

- Beachten Sie beim Umgang mit den verwendeten Prozessmedien die einschlägigen Vorschriften und halten Sie die Schutzmassnahmen ein.
Berücksichtigen Sie mögliche Reaktionen zwischen Werkstoffen (→  6) und Prozessmedien.
Berücksichtigen Sie mögliche Reaktionen der Prozessmedien infolge Eigen- erwärmung (→  6) des Produkts.
- Alle Arbeiten sind nur unter Beachtung der einschlägigen Vorschriften und Einhaltung der Schutzmassnahmen zulässig. Beachten Sie zudem die in diesem Dokument angegebenen Sicherheitsvermerke.
- Informieren Sie sich vor Aufnahme der Arbeiten über eine eventuelle Kontami- nation. Beachten Sie beim Umgang mit kontaminierten Teilen die einschlägigen Vorschriften und halten Sie die Schutzmassnahmen ein.

Geben Sie die Sicherheitsvermerke an alle anderen Benutzer weiter.

1.4 Verantwortung und Gewährleistung

INFICON übernimmt keine Verantwortung und Gewährleistung, falls der Betreiber oder Drittpersonen

- dieses Dokument missachten
- das Produkt nicht bestimmungsgemäss einsetzen
- am Produkt Eingriffe jeglicher Art (Umbauten, Änderungen usw.) vornehmen
- das Produkt mit Zubehör betreiben, welches in den zugehörigen Produktdokumentationen nicht aufgeführt ist.

Die Verantwortung im Zusammenhang mit den verwendeten Prozessmedien liegt beim Betreiber.

2 Technische Daten

Ausführung	stromlos geschlossen
Vakuumanschluss	ø5 mm / M14×1
Anschlusszubehör	<ul style="list-style-type: none"> • Flanschanschluss DN 10 ISO-KF • Rohranschluss AD ¼" • Rohranschluss AD 6 mm
Nennspannung	24 VDC ±10%
Nennleistung	10 W
Einschaltdauer (ED)	100% (d.h., kann ständig unter Spannung sein)
Schutzart	IP 65 nach DIN 40 050
Leitwert für Luft	
Molekularströmung	0.2 l/s
Laminarströmung	2 l/s
Einbaulage	beliebig
Schaltfrequenz max.	300 / min ¹⁾
Standzeit bis zur ersten Wartung	≈ 2'000'000 Zyklen ²⁾
Dichtheit	1×10 ⁻⁹ mbar l/s
Druckbereich	1×10 ⁻⁸ mbar ... 10 bar (absolut)
Differenzdruck Δp	
in Schliessrichtung	5 bar
in Öffnungsrichtung	1.5 bar
Öffnen gegen Differenzdruck Δp	1 bar bei 24 VDC
Schliesszeit	7 ms ¹⁾
Öffnungszeit	30 ms ¹⁾
Temperaturen	
Umgebung	5 °C ³⁾ ... 40 °C
Eigenerwärmung	60 °C (nach 1¼ Stunden bei 100% ED)
Ausheizen mit stromloser Magnetspule	120 °C
Ausheizen ohne Magnetspule	150 °C
Werkstoffe	
Gehäuse	nichtrostender Stahl 1.4301
Anschlussmutter	nichtrostender Stahl 1.4301
Antrieb	nichtrostender Stahl 1.4105
Dichtungen	FPM
Gewicht	0.28 kg

¹⁾ Bei Differenzdruck Δp = 0 bar.

²⁾ Bei sauberen Betriebsbedingungen.

³⁾ -15 °C, sofern die Umgebung frei von kondensierbaren Gasen ist.

Abmessungen

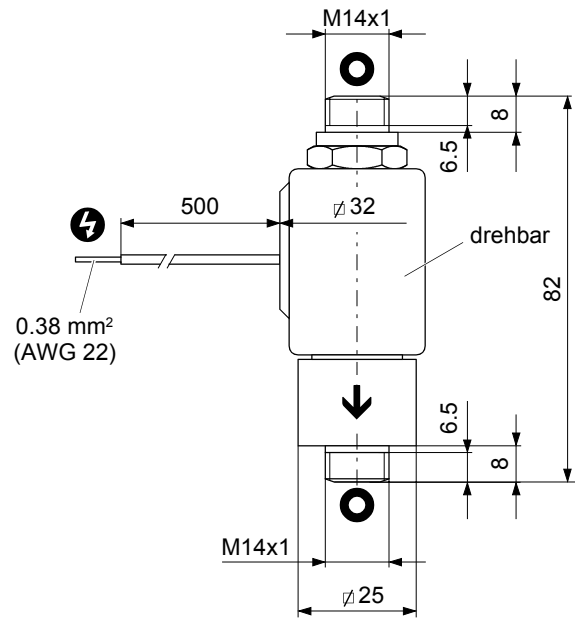

- Empfohlene Strömungsrichtung
- Elektrischer Anschluss
- Schutzkappe

Einbaumasse mit Zubehörteilen (Zubehör → 9)

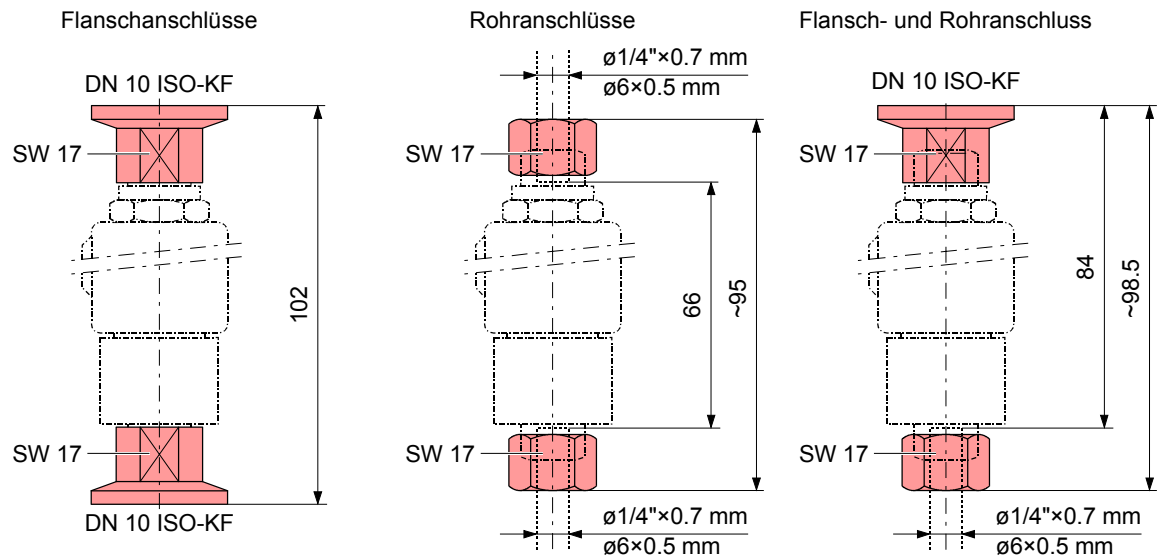

3 Einbau

3.1 Vakuumanschluss



Vorsicht



Vorsicht: Vakuumkomponente

Schmutz und Beschädigungen beeinträchtigen die Funktion der Vakuumkomponente.

Beim Umgang mit Vakuumkomponenten die Regeln in bezug auf Sauberkeit und Schutz vor Beschädigung beachten.



Vorsicht



Vorsicht: Verschmutzungsempfindlicher Bereich

Das Berühren des Produkts oder von Teilen davon mit blossen Händen erhöht die Desorptionsrate.

Saubere, fusselfreie Handschuhe tragen und sauberes Werkzeug benutzen.

1

Schutzkappen entfernen

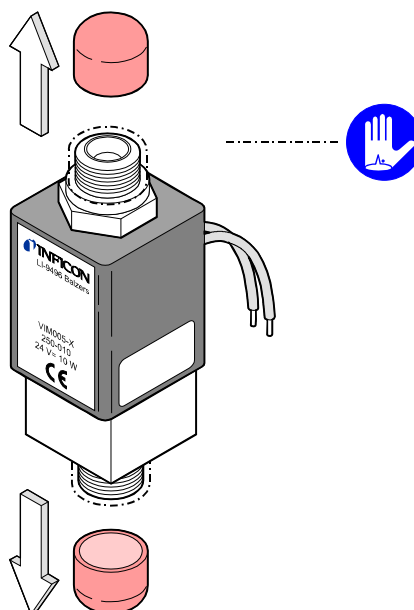

Schutzkappe aufbewahren.

2 Vakuumanschluss mit Hilfe eines Zubehöerteils herstellen.



Vorsicht



Vorsicht: Drehmoment an der Anschlussmutter

Beträgt das Drehmoment an der Anschlussmutter >3 Nm, wird die Magnetspule zerstört.

Anschlussmutter mit einem Drehmoment von ≤ 3 Nm belasten und bei der Montage der Vakuumanschlüsse Anschlussmutter bzw. Gehäuse gegenhalten.

Anschlussmutter gegenhalten

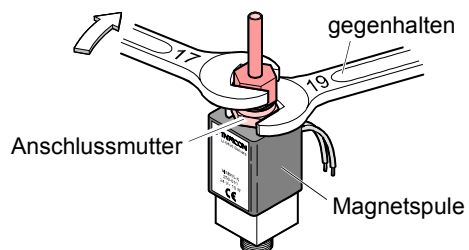

Gehäuse gegenhalten

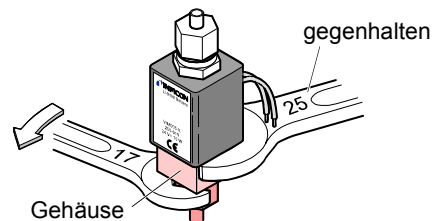

Zubehöerteile
(1 Stück pro Artikelnummer)

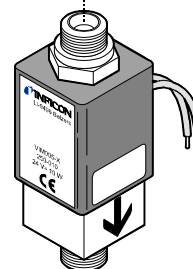
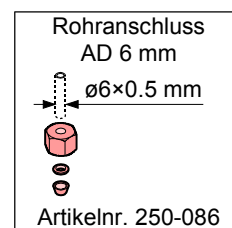
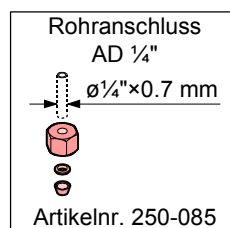
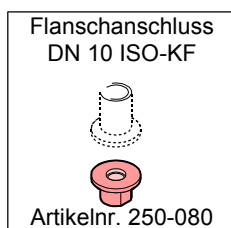

↓ Strömungsrichtung

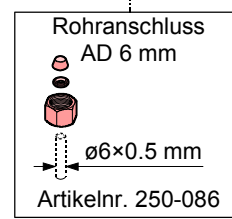
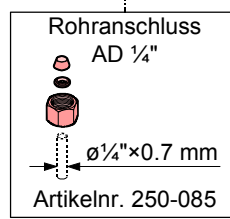

Montage des Zubehörs gemäss separater Installationsanleitung.
Einbaumasse mit Zubehöerteilen → 7.

3.2 Elektrischer Anschluss

Der elektrische Anschluss erfolgt über die zwei offenen Kabelenden. Dabei sind die örtlichen Installationsvorschriften zu beachten.

Vorsicht

Vorsicht: Schalten von induktiven Lasten (Magnetspule)

Induktive Lasten können die Lebensdauer eines Kontaktes erheblich vermindern und in extremen Fällen zur Zerstörung des Kontaktes führen.

Wir empfehlen, eine Freilaufdiode parallel zur Magnetspule zu schalten, wobei die Polung so durchgeführt werden muss, dass die Diode bei der normal anliegenden Betriebsspannung sperrt.



Die Steuerung muss stromlos sein, bevor eine Verbindung zum Produkt hergestellt oder unterbrochen wird.

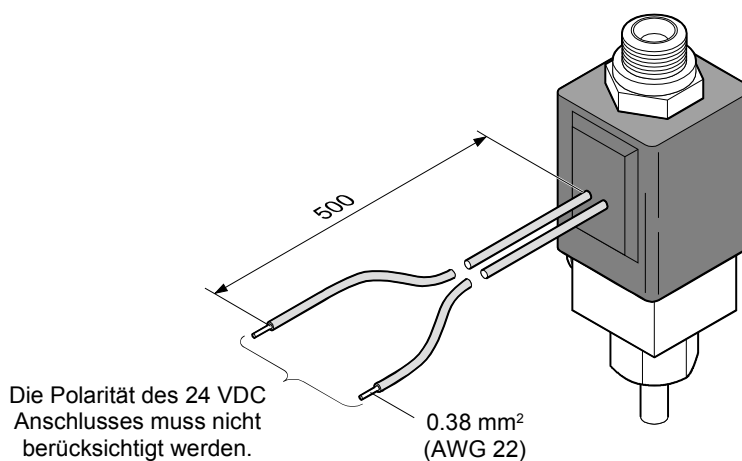

4 Betrieb

Das Produkt ist nach dem Einbau betriebsbereit.

Das VIM005-X ist stromlos geschlossen.

STOP GEFAHR



Vorsicht: Heisse Oberfläche

Das Berühren der heißen Oberfläche ($>55\text{ °C}$) kann zu Verbrennungen führen.

Schutzhandschuhe tragen.

Differenzdruck Δp in Schliessrichtung

Vorsicht

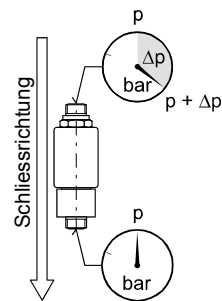

Vorsicht: Differenzdruck

Bei $\Delta p > 5\text{ bar}$ kann die Dichtung am Ventilteller Schaden nehmen.

Differenzdruck $\Delta p > 5\text{ bar}$ vermeiden.

Differenzdruck Δp in Öffnungsrichtung

Vorsicht

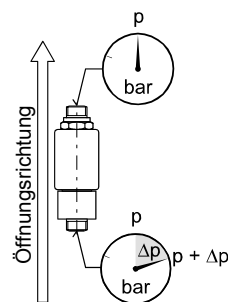

Vorsicht: Differenzdruck

Bei $\Delta p > 1,5\text{ bar}$ wird das Ventil geöffnet.

Differenzdruck $\Delta p > 1,5\text{ bar}$ vermeiden.

Öffnen gegen Differenzdruck Δp

Vorsicht

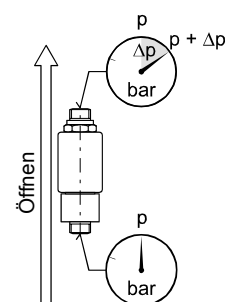

Vorsicht: Differenzdruck

Bei $\Delta p > 1\text{ bar}$ öffnet das Ventil nicht mehr.

Differenzdruck $\Delta p > 1\text{ bar}$ vermeiden.

5 Ausbau

GEFAHR



Vorsicht: Kontaminierte Teile

Kontaminierte Teile können zu Gesundheitsschäden führen.

Informieren Sie sich vor Aufnahme der Arbeiten über eine eventuelle Kontamination. Beim Umgang mit kontaminierten Teilen die einschlägigen Vorschriften beachten und die Schutzmassnahmen einhalten.

Vorsicht



Vorsicht: Vakuumkomponente

Schmutz und Beschädigungen beeinträchtigen die Funktion der Vakuumkomponente.

Beim Umgang mit Vakuumkomponenten die Regeln in bezug auf Sauberkeit und Schutz vor Beschädigung beachten.

Vorsicht



Vorsicht: Verschmutzungsempfindlicher Bereich

Das Berühren des Produkts oder von Teilen davon mit blossen Händen erhöht die Desorptionsrate.

Saubere, fusselfreie Handschuhe tragen und sauberes Werkzeug benutzen.

Voraussetzungen

- Vakuumsystem belüftet
- Steuerung stromlos
- Inline-Ventil auf <math>< 55\text{ °C}</math> abgekühlt

Vorgehen

- 1 Elektrischen Anschluss lösen.
- 2 Vakuumschlüsse demontieren und Schutzkappen aufsetzen.

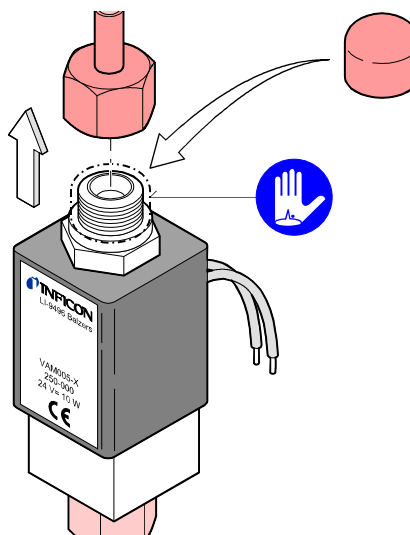

6 Instandhaltung, Instandsetzung

Bei sauberen Betriebsbedingungen ist das Produkt während seiner Standzeit wartungsfrei.



Fehlfunktionen, die auf Verschmutzung oder Verschleiss zurückzuführen sind, fallen nicht unter die Gewährleistung.



STOP GEFAHR

Vorsicht: Kontaminierte Teile

Kontaminierte Teile können zu Gesundheitsschäden führen.

Informieren Sie sich vor Aufnahme der Arbeiten über eine eventuelle Kontamination. Beim Umgang mit kontaminierten Teilen die einschlägigen Vorschriften beachten und die Schutzmassnahmen einhalten.



Vorsicht

Vorsicht: Vakuumkomponente

Schmutz und Beschädigungen beeinträchtigen die Funktion der Vakuumkomponente.

Beim Umgang mit Vakuumkomponenten die Regeln in bezug auf Sauberkeit und Schutz vor Beschädigung beachten.

6.1 Ventil reinigen, Teile ersetzen

Voraussetzung

Ventil ausgebaut (→ 12).

Ventil zerlegen



Anschlussmutter lösen und entfernen.

Vorsicht



Bei der Montage darf die Anschlussmutter mit einem Drehmoment von max. 3 Nm angezogen werden. Ansonsten wird die Magnetspule zerstört.

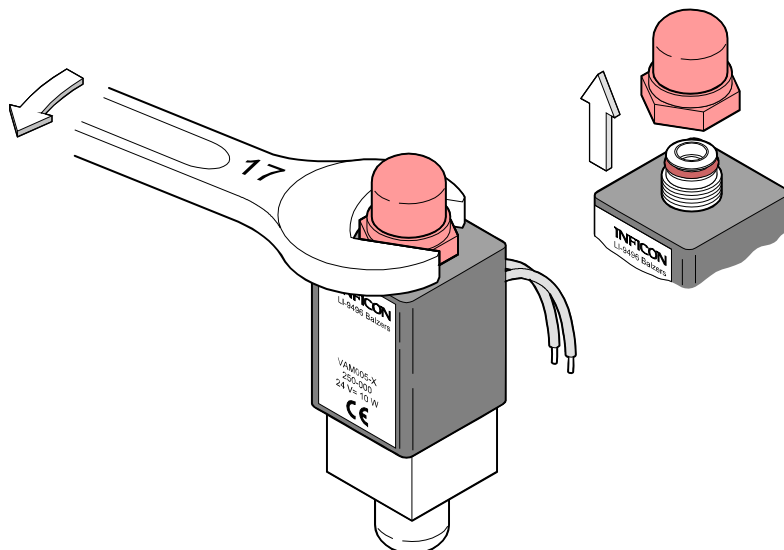

2 Magnetspule entfernen.

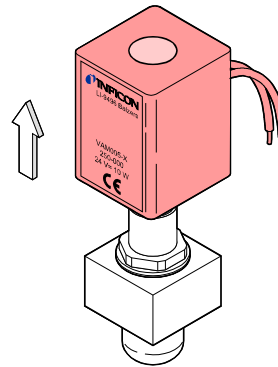

3 Führungsrohr aus dem Gehäuse schrauben und zerlegen.

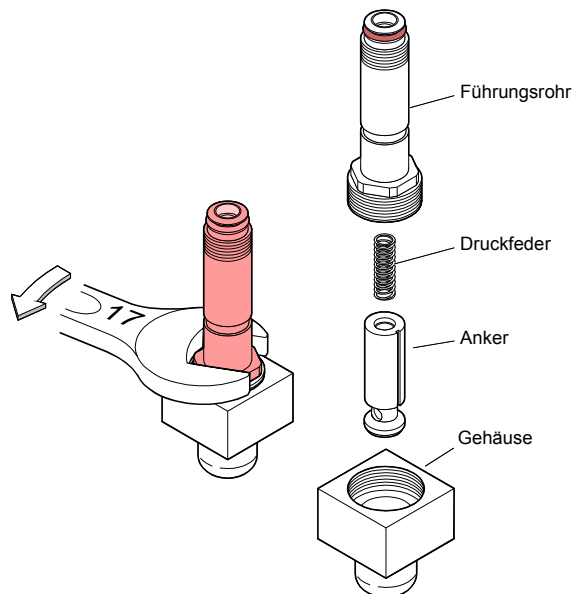

4 O-Ringe entfernen.



Bei der Montage O-Ringe drallfrei und plan in die Dichtnuten eindrücken.

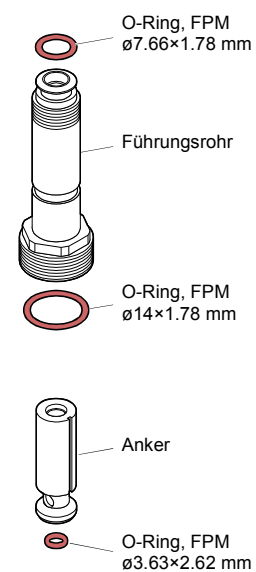

Ventil reinigen

5 Ventil reinigen.

GEFAHR

Vorsicht: Reinigungsmittel
 Reinigungsmittel können zu Gesundheits- und Umweltschäden führen.

Beim Umgang mit Reinigungsmitteln die einschlägigen Vorschriften beachten und die Schutzmassnahmen bezüglich deren Handhabung und Entsorgung einhalten. Mögliche Reaktionen mit den Produktwerkstoffen (→ 6) berücksichtigen.

- Teile mit fettlösendem, nicht scheuernden Reinigungsmittel reinigen.
- Wir empfehlen, die Teile nach dem Reinigen mit Alkohol nachzuspülen und anschliessend in einem Ofen oder mit einem Industriefön auf $\approx 50^{\circ}\text{C}$ zu erwärmen.
- Dichtflächen mit einem nichtfasernden, alkoholgetränkten Lappen sorgfältig reinigen. Trocknen lassen.
- O-Ringe mit einem nichtfasernden, mit Vakuumöl getränkten Lappen abreiben.

Ventil zusammenbauen

6 Produkt in umgekehrter Reihenfolge zusammenbauen.



Wir empfehlen, nach dem Zusammenbau unter Einhaltung der Schutzmassnahmen einige Schaltzyklen durchzuführen. Dadurch können sich die O-Ringe optimal den Dichtpartien anpassen.

7 Zubehör

→ 9

8 Ersatzteile

Bestellen Sie Ersatzteile immer mit:

- allen Angaben gemäss Typenschild
- Beschreibung und Bestellnummer gemäss Ersatzteilliste

Ersatzteilsatz

Bestellnummer 215-366
bestehend aus:

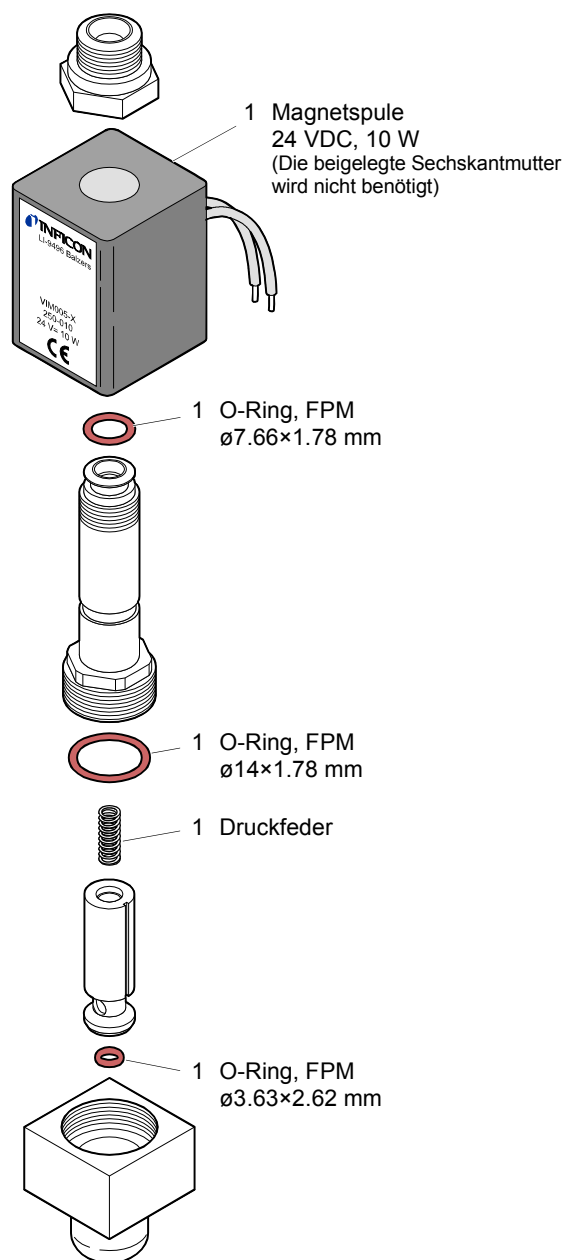

Dichtungssatz

Bestellnummer 215-371
bestehend aus:

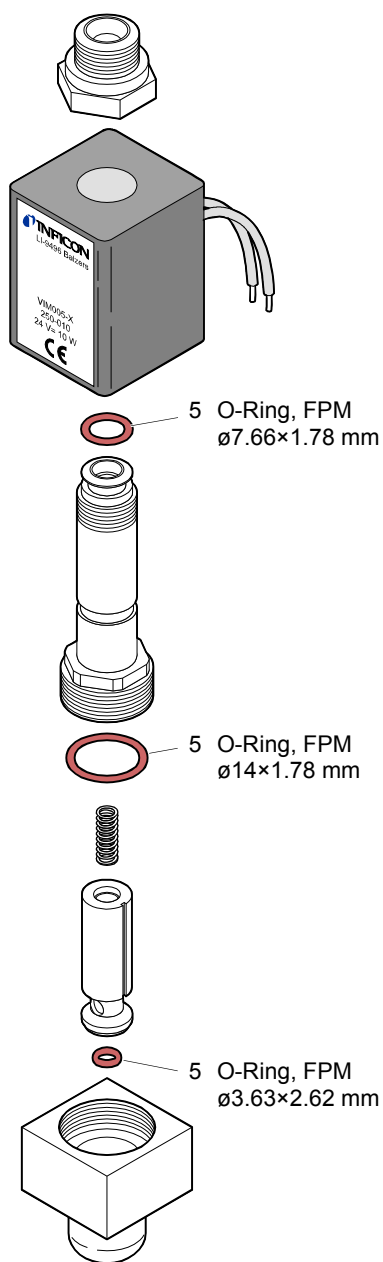

~~5 O-Ring, FPM
ø1.78×1.78 mm~~

Werden für diesen Ventiltyp **nicht** benötigt

9 Produkt zurücksenden

WARNUNG





Vorsicht: Versand kontaminierter Produkte
 Kontaminierte Produkte (z.B. radioaktiver, toxischer, ätzender oder mikrobiologischer Art) können Gesundheits- und Umweltschäden verursachen.
 Eingesandte Produkte sollen nach Möglichkeit frei von Schadstoffen sein. Versandvorschriften der beteiligten Länder und Transportunternehmen beachten. Ausgefüllte Kontaminationserklärung (→ 19) beilegen.

Nicht eindeutig als "frei von Schadstoffen" deklarierte Produkte werden kostenpflichtig dekontaminiert.

Ohne ausgefüllte Kontaminationserklärung eingesandte Produkte werden kostenpflichtig zurückgesandt.

10 Produkt entsorgen

GEFAHR



Vorsicht: Kontaminierte Teile
 Kontaminierte Teile können Gesundheits- und Umweltschäden verursachen.
 Informieren Sie sich vor Aufnahme der Arbeiten über eine eventuelle Kontamination. Beim Umgang mit kontaminierten Teilen die einschlägigen Vorschriften beachten und die Schutzmassnahmen einhalten.

WARNUNG



Vorsicht: Umweltgefährdende Stoffe
 Produkte oder Teile davon (mechanische und Elektrokomponenten, Betriebsmittel usw.) können Umweltschäden verursachen.
 Umweltgefährdende Stoffe gemäss den örtlichen Vorschriften entsorgen.

Unterteilen der Bauteile

Nach dem Zerlegen des Produkts sind die Bauteile entsorgungstechnisch in folgende Kategorien zu unterteilen:

Kontaminierte Bauteile

Kontaminierte Bauteile (radioaktiv, toxisch, ätzend, mikrobiologisch usw.) müssen entsprechend den länderspezifischen Vorschriften dekontaminiert, entsprechend ihrer Materialart getrennt und entsorgt werden.

Nicht kontaminierte Bauteile

Diese Bauteile sind entsprechend ihrer Materialart zu trennen und der Wiederverwertung zuzuführen.

Kontaminationserklärung

Die Instandhaltung, die Instandsetzung und/oder die Entsorgung von Vakuumgeräten und -komponenten wird nur durchgeführt, wenn eine korrekt und vollständig ausgefüllte Kontaminationserklärung vorliegt. Sonst kommt es zu Verzögerungen der Arbeiten.
Diese Erklärung darf nur von autorisiertem Fachpersonal ausgefüllt (in Druckbuchstaben) und unterschrieben werden.

1 Art des Produkts
 Typenbezeichnung _____
 Artikelnummer _____
 Seriennummer _____

2 Grund für die Einsendung

3 Verwendete(s) Betriebsmittel (Vor dem Transport abzulassen.)

4 Einsatz in Kupfer-Prozess
 nein ja ➔ Produkt in Plastik einschweissen und mit entsprechendem Hinweis versehen.

5 Einsatzbedingte Kontaminierung des Produkts

toxisch	nein <input type="checkbox"/> 1)	ja <input type="checkbox"/>
ätzend	nein <input type="checkbox"/> 1)	ja <input type="checkbox"/>
mikrobiologisch	nein <input type="checkbox"/>	ja <input type="checkbox"/> 2)
explosiv	nein <input type="checkbox"/>	ja <input type="checkbox"/> 2)
radioaktiv	nein <input type="checkbox"/>	ja <input type="checkbox"/> 2)
sonstige Schadstoffe	nein <input type="checkbox"/> 1)	ja <input type="checkbox"/>

2) Derart kontaminierte Produkte werden nur bei Nachweis einer vorschriftsmässigen Dekontaminierung entgegengenommen.

Das Produkt ist frei von gesundheitsgefährdenden Stoffen.
 ja

1) oder so gering, dass von den Schadstoffrückständen keine Gefahr ausgeht

6 Schadstoffe und/oder Reaktionsprodukte
 Schadstoffe oder prozessbedingte, gefährliche Reaktionsprodukte, mit denen das Produkt in Kontakt kam:

Handels-/Produktname Hersteller	Chemische Bezeichnung (evtl. auch Formel)	Massnahmen bei Freiwerden der Schadstoffe	Erste Hilfe bei Unfällen

7 Rechtsverbindliche Erklärung
 Hiermit versichern wir, dass die Angaben korrekt und vollständig sind und wir allfällige Folgekosten akzeptieren.
 Der Versand des kontaminierten Produkts erfüllt die gesetzlichen Bestimmungen.

Firma/Institut _____
 Strasse _____ PLZ, Ort _____
 Telefon _____ Telefax _____
 E-Mail _____
 Name _____

Datum und rechtsverbindliche Unterschrift _____ Firmenstempel _____

Dieses Formular kann von unserer Webseite heruntergeladen werden.

Verteiler:
 Original an den Adressaten - 1 Kopie zu den Begleitpapieren - 1 Kopie für den Absender



si ra0661



*LI-9496 Balzers
Liechtenstein
Tel +423 / 388 3111
Fax +423 / 388 3700
reach.liechtenstein@inficon.com*

www.inficon.com